

Электропневматические распределители прямого действия. Серия А.

2/2 и 3/2 лин./поз., Н.З. (нормально закрытые) или Н.О. (нормально открытые), моностабильные, бистабильные (с катушкой G90).
Присоединение M5, G1/8. Быстроразъемное соединение Ø4.



Электропневматические распределители прямого действия Серии А могут работать на воздухе как с распыленным маслом, так и без масла. Они поставляются 2/2 и 3/2 лин./поз. нормально закрытые (Н.З.) или нормально открытые (Н.О.). Также они могут иметь различное исполнение корпуса - с резьбовыми отверстиями для подключения трубопроводов и приточного исполнения - для наиболее полного охвата всех случаев применения.

Механика клапанов была разработана весьма тщательно: все внутренние рабочие детали выполнены из нержавеющей стали, а уплотнения из нитрилбутадиеновой резины (NBR). Электромагнит (соленоид) выполнен в виде отдельной катушки, которая может быть легко снята без применения инструментов и без пневматического отключения клапана. Эта серия имеет разные типы катушек, которые полностью взаимозаменяемы с точки зрения монтажа. Выбор каждой отдельной катушки определяет потребление электроэнергии и коммутируемое давление.

ОБЩИЕ ХАРАКТЕРИСТИКИ

Конструкция	клапанного типа
Тип распределителя	2/2, 3/2 лин./поз. Н.З. (нормально закрытый) или Н.О. (нормально открытый)
Материалы	корпус - OT58 латунь (никелиров.), остальное - нержавеющая сталь, уплотнения - NBR
Присоединение	M5, G1/8, быстроразъемное соединение Ø 4
Установка	в любом положении
Температура	0 ÷ 60°C (при сухом воздухе -20°C)
Рабочее давление	(см. таблицу)
Номинальное давление	6 бар
Номинальный расход	(см. таблицу)
Условный проход	(см. таблицу)
Рабочее тело	сухой фильтрованный воздух со смазкой и без Если уже используется смазка (мы рекомендуем применять масло ISO VG32), то ее подачу нельзя прекращать.

КОДИРОВКА

A 3 3 1 - O C 2 - U 7 7

A	СЕРИЯ																								
3	<p>КОНСТРУКЦИЯ КОРПУСА</p> <p>1 = основание (24x24 мм), монтаж в любом положении 2 = основание (24x24 мм), монтаж в одном положении 3 = резьбовой корпус 4 = резьбовой корпус с быстрым выхлопом 5 = основание по ISO стандарту, фиксированная 6 = основание (16 x 16 мм), монтаж в любом угловом положении 7 = монтаж сбоку, в любом угловом положении</p> <p>A = одностежная плита B = 2-х местная плита C = 3-х местная плита D = 4-х местная плита E = 5-и местная плита F = 6-и местная плита G = 7-и местная плита H = 8-и местная плита K = 9-и местная плита L = 10-и местная плита M = 11-и местная плита N = 12-и местная плита P = 13-и местная плита R = 14-и местная плита S = 15-и местная плита</p>																								
3	<p>КОЛИЧЕСТВО ЛИНИЙ</p> <p>2 = 2 линии 3 = 3 линии</p>																								
1	<p>ФУНКЦИЯ</p> <p>1 = Н.З. 2 = Н.О. (подача давления осуществляется через отверстие пилотной части над катушкой) 3 = Н.О. (подача давления осуществляется через присоединительное отверстие в корпусе)</p>																								
O	<p>ПРИСОЕДИНЕНИЕ</p> <table border="0"> <tr> <td>1</td> <td>2</td> <td>3</td> </tr> <tr> <td>0 M5</td> <td>M5</td> <td>M5</td> </tr> <tr> <td>1 G1 /8</td> <td>G1/8</td> <td>M5</td> </tr> <tr> <td>3 M5</td> <td>G1/8 резьбовое</td> <td>M5</td> </tr> <tr> <td>4 M5</td> <td>G1/8 резьбовое</td> <td>M5 (ручное дублирование)</td> </tr> <tr> <td>A</td> <td>поворотный упл. кольцо</td> <td>M5</td> </tr> <tr> <td>B</td> <td>фиксирован. упл. кольцо</td> <td>M5</td> </tr> <tr> <td>C</td> <td>штуцер Ø 4 (только для многом-х плит)</td> <td>M5</td> </tr> </table>	1	2	3	0 M5	M5	M5	1 G1 /8	G1/8	M5	3 M5	G1/8 резьбовое	M5	4 M5	G1/8 резьбовое	M5 (ручное дублирование)	A	поворотный упл. кольцо	M5	B	фиксирован. упл. кольцо	M5	C	штуцер Ø 4 (только для многом-х плит)	M5
1	2	3																							
0 M5	M5	M5																							
1 G1 /8	G1/8	M5																							
3 M5	G1/8 резьбовое	M5																							
4 M5	G1/8 резьбовое	M5 (ручное дублирование)																							
A	поворотный упл. кольцо	M5																							
B	фиксирован. упл. кольцо	M5																							
C	штуцер Ø 4 (только для многом-х плит)	M5																							
C	<p>НОМИНАЛЬНЫЙ ДИАМЕТР</p> <p>C = Ø 1,5 D = Ø 2 E = Ø 2,5</p>																								
2	<p>МАТЕРИАЛ КОРПУСА</p> <p>2 = OT58 / алюминий 3 = технополимер</p>																								
U	<p>ГЕРМЕТИЗИРУЮЩИЙ МАТЕРИАЛ</p> <p>G = стеклонаполненный нейлон U = PET A8 = PPS H8 = PA6VO</p>																								
7	<p>РАЗМЕРЫ СОЛЕНОИДА</p> <p>7 = 22x22 8 = 30x30 9 = 22x58</p>																								
7	<p>НАПРЯЖЕНИЕ СОЛЕНОИДА</p> <p>См. стр. 2/2.35</p>																								

УПРАВЛЕНИЕ

Выбор катушки для распределителя

Функция 2/2 лин./поз. распределителя: для использования на вакууме, вакуум подать на вход "2".
 Функция 3/2 лин./поз. распределителя: для использования на вакууме, вакуум подать на вход "1".

Мод.	Эл. катушка 3Вт, рабочее давление, бар	Эл. катушка 4-5Вт, рабочее давление, бар	Эл. катушка 3.5VA, рабочее давление, бар
Функция 2/2 лин./поз. распределителя, Н.З.	мин. - макс.	мин. - макс.	мин. - макс.
A321-0C2	- 0,9 ÷ 8	- 0,9 ÷ 15	- 0,9 ÷ 15
A321-1C2	- 0,9 ÷ 8	- 0,9 ÷ 15	- 0,9 ÷ 15
A321-1D2	- 0,9 ÷ 4	- 0,9 ÷ 9	- 0,9 ÷ 9
A321-1E2	- 0,9 ÷ 1	- 0,9 ÷ 6	- 0,9 ÷ 6
Функция 2/2 лин./поз. распределителя, Н.О.	мин. - макс.	мин. - макс.	мин. - макс.
A322-0C2	2 ÷ 10	- 0,9 ÷ 10	- 0,9 ÷ 10
A322-1C2	2 ÷ 10	- 0,9 ÷ 10	- 0,9 ÷ 10
Функция 3/2 лин./поз. распределителя, Н.З.	мин. - макс.	мин. - макс.	мин. - макс.
A131-AC2	2 ÷ 10	- 0,9 ÷ 10	- 0,9 ÷ 10
A231-BC1	2 ÷ 10	- 0,9 ÷ 10	- 0,9 ÷ 10
A331-0C2	2 ÷ 10	- 0,9 ÷ 10	- 0,9 ÷ 10
A331-1C2	2 ÷ 10	- 0,9 ÷ 10	- 0,9 ÷ 10
A331-3C2	2 ÷ 10	- 0,9 ÷ 10	- 0,9 ÷ 10
A331-4C2	2 ÷ 10	- 0,9 ÷ 10	- 0,9 ÷ 10
A431-1C2	2 ÷ 10	2 ÷ 10	2 ÷ 10
A531-BC2	2 ÷ 10	- 0,9 ÷ 10	- 0,9 ÷ 10
A631-AC2	2 ÷ 10	- 0,9 ÷ 10	- 0,9 ÷ 10
AA31-0C2	2 ÷ 10	- 0,9 ÷ 10	- 0,9 ÷ 10
AA31-0C3	2 ÷ 8	- 0,9 ÷ 8	- 0,9 ÷ 8
AA31-CC2	2 ÷ 10	- 0,9 ÷ 10	- 0,9 ÷ 10
AA31-CC3	2 ÷ 8	- 0,9 ÷ 8	- 0,9 ÷ 8
Функция 3/2 лин./поз. распределителя, Н.О.	мин. - макс.	мин. - макс.	мин. - макс.
A332-0C2	- 0,9 ÷ 7	- 0,9 ÷ 7	- 0,9 ÷ 7
A332-1C2	- 0,9 ÷ 7	- 0,9 ÷ 7	- 0,9 ÷ 7
A333-0C2	0 ÷ 7	-	- 0,9 ÷ 10
A333-1C2	0 ÷ 7	-	- 0,9 ÷ 10
AA33-0C2	0 ÷ 7	-	- 0,9 ÷ 8
AA33-0C3	0 ÷ 7	-	- 0,9 ÷ 8
AA33-CC3	0 ÷ 7	-	- 0,9 ÷ 8

2/2 и 3/2 лин./поз. распределитель Мод. А32... и Мод. А33...



2/2 и 3/2 лин./поз. распределители, для индивидуального монтажа, могут быть нормально закрытыми и нормально открытыми. Присоединение может быть G1/8 или M5, в то время как выход всегда M5. Для нормально открытых клапанов подвод воздуха осуществляется через отверстие пилотной части над соленоидом (M5).

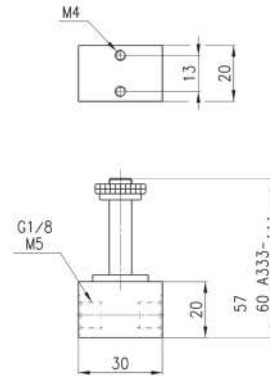
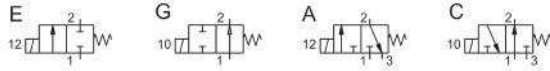

Мод.	Присоединение	Функция	Условный проход, мм	Расход, Qn Нл/мин	Обозначение
A321-OC2-*	M5	2/2 Н.З.	1,5	50	E
A321-1C2-*	G1/8	2/2 Н.З.	1,5	57	E
A321-1D2-*	G1/8	2/2 Н.З.	2	97	E
A321-1E2-*	G1/8	2/2 Н.З.	2,5	132	E
A322-OC2-*	M5	2/2 Н.О.	1,8	68	G
A322-1C2-*	G1/8	2/2 Н.О.	1,8	82	G
A331-OC2-*	M5	3/2 Н.З.	1,5	52	A
A331-1C2-*	G1/8	3/2 Н.З.	1,5	57	A
A332-OC2-*	M5	3/2 Н.О.	1,5	53	C
A332-1C2-*	G1/8	3/2 Н.О.	1,5	65	C
A333-OC2-*	M5	3/2 Н.О.**	1,5	58	C
A333-1C2-*	G1/8	3/2 Н.О.**	1,5	69	C

* Требуется выбор катушки
 **Для Н.О. распределителей с подводом воздуха через отверстие в корпусе необходимо использовать соленоиды моделей U771, U7K1, G771, G7K1.

3/2 лин./поз. распределитель Мод. АА31...



3/2 лин./поз. распределители для группового монтажа поставляются Н.З. (нормально закрытыми), с присоединением G1/8 для магистрального давления, выходом может быть коннектор M5 или быстроразъемное соединение Ø4. Эти клапаны снабжены ручным дублированием с защитой от случайного включения и могут быть моностабильными и бистабильными. Поставляются с круглым уплотнительным кольцом и винтами.

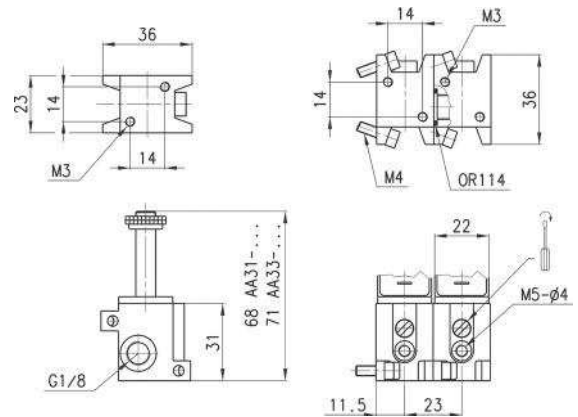

Мод.	Присоединение вход / выход	Функция	Условный проход, мм	Ручное дублирование	Расход Qn, Нл/мин	Обозначение
AA31-OC2-*	G1/8 M5	3/2 Н.З.	1,5	Да	53	B
AA31-CC2-*	G1/8 Ø4	3/2 Н.З.	1,5	Да	55	B
AA31-OC3-*	G1/8 M5	3/2 Н.З.	1,5	Да	53	B
AA33-OC2-*	G1/8 M5	3/2 Н.О.*	1,5	Нет	53	C
AA33-CC2-*	G1/8 Ø4	3/2 Н.О.*	1,5	Нет	55	C
AA33-OC3-*	G1/8 M5	3/2 Н.О.*	1,5	Нет	53	C
AA31-CC3-*	G1/8 Ø4	3/2 Н.З.	1,5	Да	55	B
AA33-CC3-*	G1/8 Ø4	3/2 Н.О.*	1,5	Нет	65	C

* Требуется выбор катушки
 **Для Н.О. распределителей с подводом воздуха через отверстие в корпусе необходимо использовать соленоиды моделей U771, U7K1, G771, G7K1.

3/2 лин./поз. распределитель Мод. А43...



* требуется выбор катушки

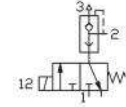

3/2 лин./поз. нормально закрытый (Н.З.) распределитель, присоединением G1/8, снабжен встроенным клапаном быстрого выхлопа. Эта особенность не только позволяет уменьшить размер, но и увеличить скорость работы. Он особенно подходит для запитки небольших односторонних пневмоцилиндров и заполнения пневматических емкостей.

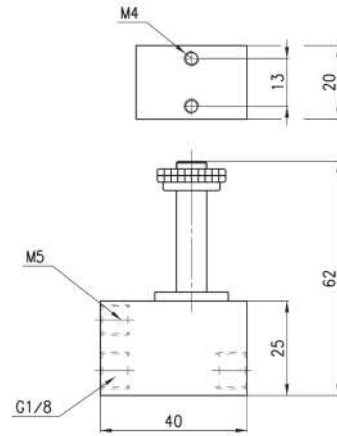

Мод.	Присоединение	Функция	Условный проход, мм	Расход Qn, Нл/мин
A43-1C2*	G1/8	Н.З.	1.5	36

3/2 лин./поз. распределитель Мод. А33...



* требуется выбор катушки



3/2 лин./поз. нормально закрытый (Н.З.) распределитель разработан для двух очень важных применений: для запуска односторонних миницилиндров и приведения в действие пневматических клапанов с очень низким давлением. Выход клапана оформлен в виде винта с резьбой G1/8, вход - резьбовое отверстие M5.

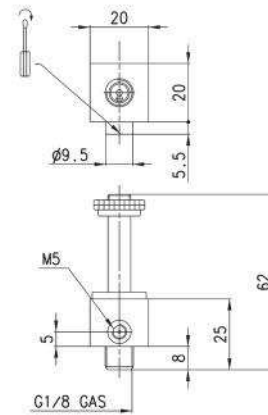

Мод.	Присоединение вход / выход	Функция	Условный проход, мм	Ручное дублирование	Расход Qn, Нл/мин	Обозначение
A33-3C2*	M5/ G1/8	Н.З.	1.5	Нет	55	A
A33-4C2*	M5/ G1/8	Н.З.	1.5	Да	55	B

3/2 лин./поз. распределитель Мод. А23...



* требуется выбор катушки

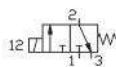

3/2 лин./поз. нормально закрытый (Н.З.) распределитель имеет присоединительную часть, которая может быть установлена на машине с помощью двух винтов. Два круглых уплотнения обеспечивают хорошее прилегание даже к не очень ровной поверхности. Этот клапан снабжен ручным дублированием и может быть как моностабильным так и выполнять функцию бистабильного.

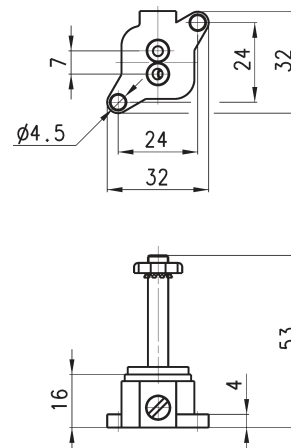

Мод.	Присоединение	Функция	Условный проход, мм	Расход Qn, Нл/мин
A23-BC2-000*	приточная часть	Н.З.	1.5	70

3/2 лин./поз. распределитель Мод. А63...



* требуется
выбор катушки

Только по заказу.
3/2 лин./поз. нормально закрытый (Н.З.) распределитель имеет приточную присоединительную часть и был разработан для непосредственного присоединения с помощью двух винтов.

Снабжен ручным дублированием и может быть как моностабильным, так и выполнять функцию бистабильного.

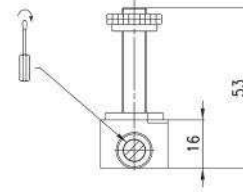
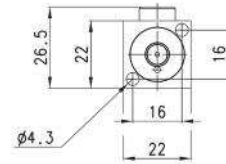
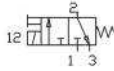

Мод.	Присоединение	Функция	Условный проход, мм	Расход Qn, Нл/мин
A631-AC2*	приточная часть	Н.З.	1,5	70

3/2 лин./поз. распределитель Мод. А53...



* требуется
выбор катушки

3/2 лин./поз. (Н.З.) нормально закрытый распределитель имеет приточную присоединительную часть повернутую на 90° относительно оси сердечника, он был разработан для присоединения по стандарту ISO. Этот клапан снабжен ручным дублированием и может быть как моностабильным, так и выполнять функцию бистабильного.

Доступен только в исполнении с пластиковым корпусом.

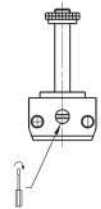
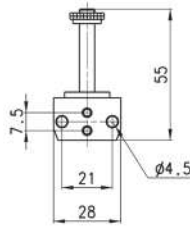
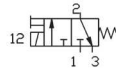

Мод.	Присоединение	Функция	Условный проход, мм	Расход Qn, Нл/мин
A531-BC2*	приточная часть	Н.З.	1,5	70

3/2 лин/поз. распределитель Мод. А13...



* требуется
выбор катушки

3/2 лин./поз. нормально закрытый (Н.З.) распределитель имеет приточную присоединительную часть, которая может быть установлена на машине с помощью двух винтов. Снабжен ручным дублированием и может быть как моностабильным, так и выполнять функцию бистабильного.

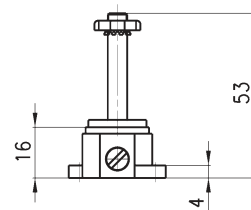
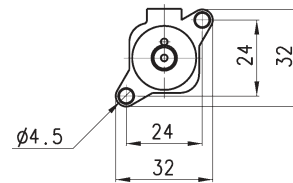
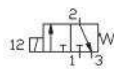

Мод.	Присоединение	Функция	Условный проход, мм	Расход Qn, Нл/мин
A131-AC2000*	приточная часть	Н.З.	1,5	70