

Схват с параллельными губками Серия CGP

Магнитный

Диаметры поршня 10, 16, 20, 25, 32 мм

- » Длительный срок службы
- » Компактная конструкция
- » Большое усилие захвата



Магнитные датчики положения устанавливаются в U-образных канавках на корпусе схвата.
Для облегчения крепления схват может быть также оснащен адаптерами Мод. C-CGP (охватывающий) или Мод. L-CGP (охватываемый).

Доступны для заказа 5 типоразмеров схвата Серии CGP.

Зажим обеспечивается прямым ходом поршня, что увеличивает усилие захвата.

Схват оснащен подшипниками скольжения, что увеличивает срок его службы.

Схват Серия CGP имеет монтажные отверстия на трех его сторонах, что облегчает его монтаж.

ОБЩИЕ ХАРАКТЕРИСТИКИ

Модель	CGP-10	CGP-16	CGP-20	CGP-25	CGP-32
Диаметр поршня (мм)	Ø 10, 16, 20, 25, 32 мм				
Тип действия	двойного действия				
Рабочее давление	1,5 ÷ 7 Бар				
Рабочая температура	0° ÷ 80°C				
Макс. рабочая частота	180 циклов/мин				
Смазка	рычажного механизма - требуется смазка всех подвижных частей				
Ход губок схвата (мм)	Ø 10 = 4	Ø 16 = 8	Ø 20 = 12	Ø 25 = 14	Ø 32 = 16
Теоретическая сила разжатия (Н)	Ø 10 = 8	Ø 16 = 24	Ø 20 = 47	Ø 25 = 75	Ø 32 = 100
	P = при давлении 5 бар и длине до точки захвата 30 см				
Теоретическая сила сжатия (Н)	Ø 10 = 5	Ø 16 = 8	Ø 25 = 35	Ø 25 = 60	Ø 32 = 85
	P = при давлении 5 бар и длине до точки захвата 30 см				
Максимальная длина до точки захвата L (см)	3,0	4,0	6,0	7,0	8,5
	L = при давлении 5 Бар				
Вес (г)	Ø 10 = 50	Ø 16 = 140	Ø 20 = 250	Ø 25 = 410	Ø 32 = 680
Присоединение	M5 (CGP-10 M3)				
Рабочее тело	чистый воздух без масла. Для стандартного исполнения: если уже используется смазка (мы рекомендуем масло ISO VG32), то ее подачу нельзя прекращать				

КОДИРОВКА

CGP	-	20
-----	---	----

CGP	СЕРИЯ	ПНЕВМАТИЧЕСКИЕ СИМВОЛЫ PNZ1
20	РАЗМЕРЫ 10 = ø 10 мм 16 = ø 16 мм 20 = ø 20 мм 25 = ø 25 мм 32 = ø 32 мм	

ПНЕВМАТИЧЕСКИЕ СИМВОЛЫ

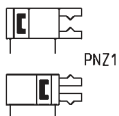

ХАРАКТЕРИСТИКИ УСИЛИЙ ЗАХВАТА

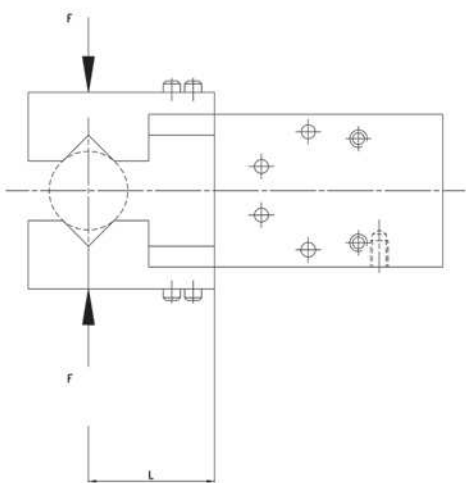

L = Расстояние до точки захвата
F = Усилие захвата

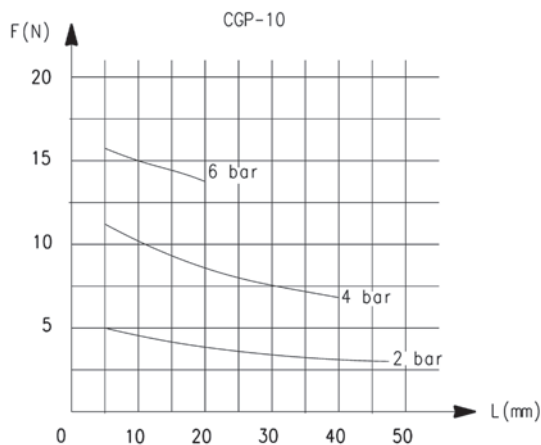

L = Расстояние до точки захвата
F = Усилие захвата

ХАРАКТЕРИСТИКИ УСИЛИЙ ЗАХВАТА

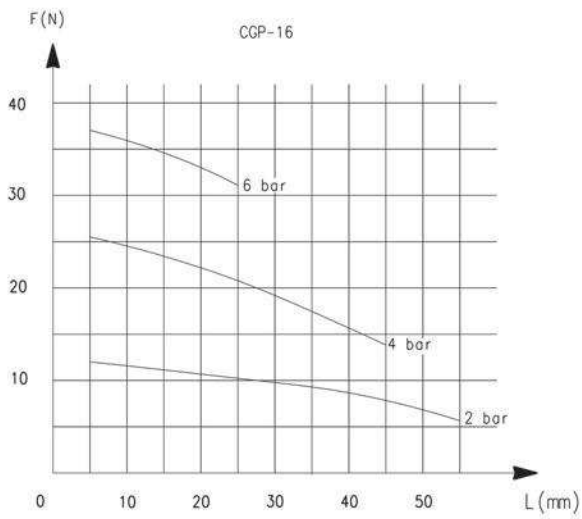

L = Расстояние до точки захвата
F = Усилие захвата

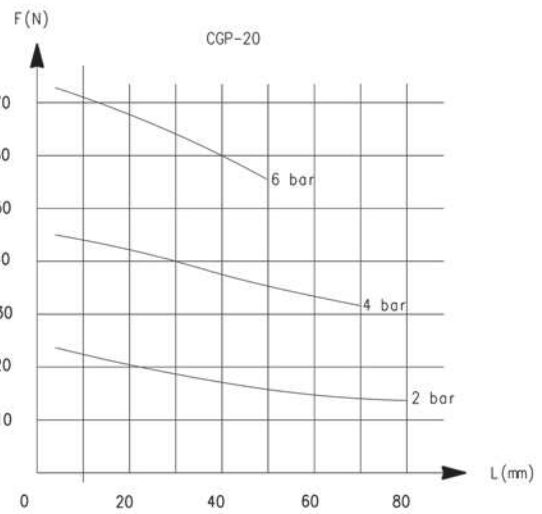

L = Расстояние до точки захвата
F = Усилие захвата

ХАРАКТЕРИСТИКИ УСИЛИЙ ЗАХВАТА

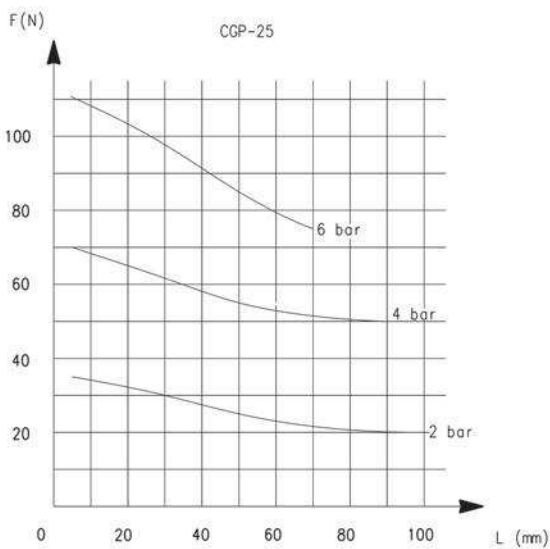

L = Расстояние до точки захвата
F = Усилие захвата

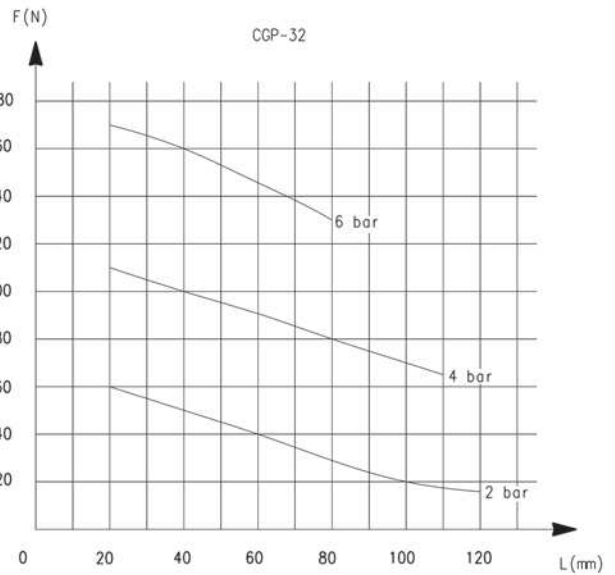

L = Расстояние до точки захвата
F = Усилие захвата

Схваты Серия CGP

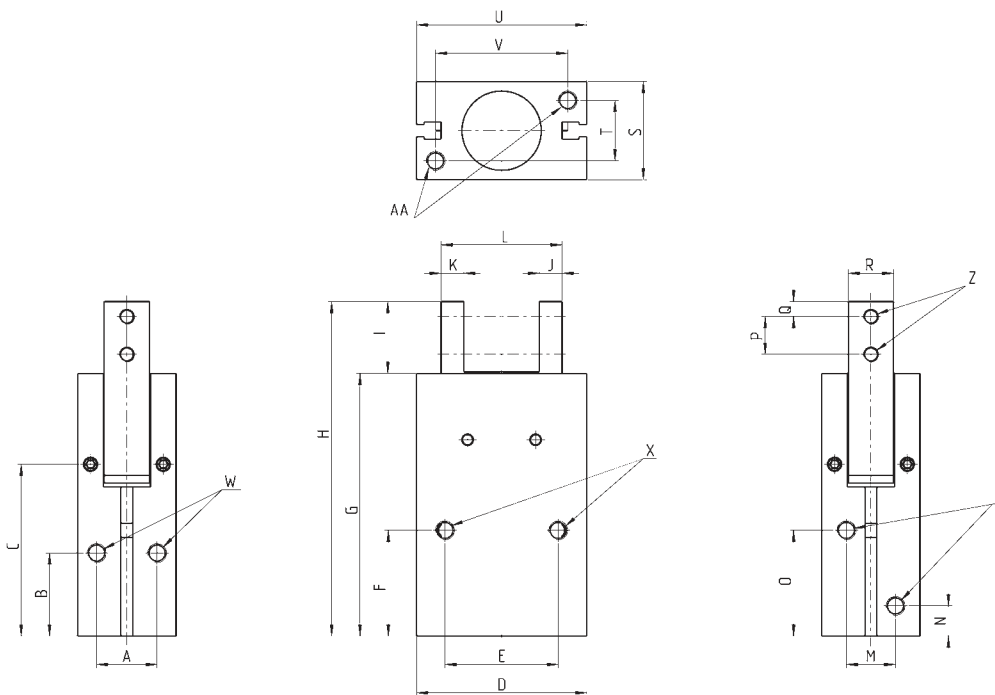

Y = подвод сжатого воздуха
 Z = отверстие для монтажа захватных губок
 X, W, AA = монтажные отверстия

РАЗМЕРЫ

Мод.	A	B	C	D	E	F	G	H	I	J	K	L сжатия	L разжатия	M	N	O	P	Q	R	S	T	U	V
CGP-10	10	15,5	31,5	23	18	20	45	58	13	4	4	18	22	10	7,5	19	6	3	7	16	10	23	17
CGP-16	14	21	39,5	34	24	25,5	58,8	73,5	15	5	5	25	33	12	7,5	25,5	8	3	11	22	14	34	26
CGP-20	16	22	45,5	45	30	28	69,5	88,5	19	6	6	32	44	13	8	28	10	4	12	26	16	45	35
CGP-25	20	24,5	51	52	36	31,5	79,5	103,5	24	8	8	37	51	18	9	31	12	5	14	32	20	52	40
CGP-32	26	30	56	60	44	37,5	88	119	31	9	9	44	60	24	10	35	15	7	18	40	26	60	46

РАЗМЕРЫ

Мод.	X резьба	X глубина	Y резьба	Y глубина	W резьба	W глубина	Z резьба	Z глубина	AA резьба	AA глубина
CGP-10	M3	7	M3	-	M3	5	M3	-	M3	5
CGP-16	M4	11	M5	-	M4	7	M3	-	M4	7
CGP-20	M5	13	M5	-	M4	8	M4	-	M5	8
CGP-25	M6	14	M5	-	M6	10	M5	-	M6	10
CGP-32	M6	20	M5	-	M6	10	M6	-	M6	10

Компания оставляет за собой право изменять модели и размеры без уведомления. Изделия разработаны для промышленного использования.